

第48回東京都空手道選手権大会プログラムへの広告掲載ご依頼について

時下益々ご清祥のこととお慶び申し上げます。

各位には昨年度の第47回東京都空手道選手権大会開催に際しましてご賛同を賜り、大会プログラムには多くの広告にご応募・掲載していただき、大会運営について応援とご協力を頂戴いたしましたことを厚く御礼申し上げます。

さて、今年度の第48回東京都空手道選手権大会は、東京武道館において 6月24日(日)に行います。

(一社)東京都空手道連盟としては年々大会運営経費の増加が大きな負担となっていますので、今年度から新広告枠や新広告種を増設して広告掲載の募集をいたします。斯道の発展の思召しによって各方面各位のご厚誼を賜り、何卒ご協力下さいますようお願い申し上げます。

なお、今年度から「広告費お振込み口座」が変更になりました。ご留意のうえ宜しくお取り計らい下さい。

記

① 一般広告 (従来通り、A4判プログラムの下記 A~Dの4区分。)

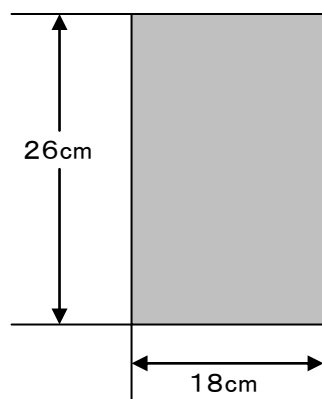

A: 全面
8万円

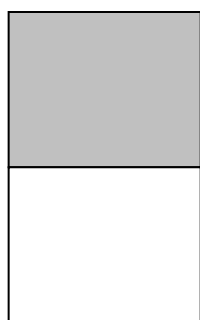

B: 1/2
5万円

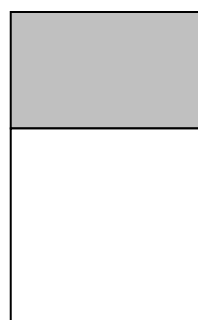

C: 1/3
3万円

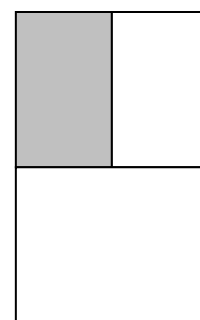

D: 1/4
2万円

② 個人広告 (A4判プログラムの下記の E・Fの2区分。) <今年度から新設>

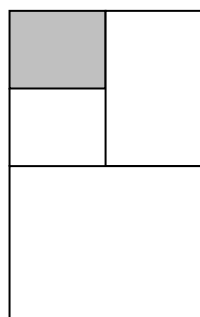

E: 1/8
1万円

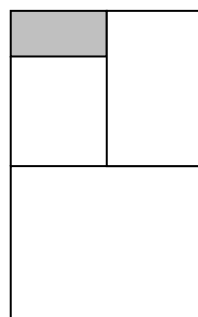

F: 1/16
5千円

E サイズ広告の掲載事項

- ・ 所属区都市連盟名 ・ 役職
- ・ 所属専門部会名
- ・ 氏 名
- ・ 〒 ・ 住 所
- ・ 電話番号 ・ FAX番号 ・ メールアドレス

F サイズ広告の掲載事項

- ・ 所属区都市名 ・ 役職
- ・ 役職 ・ 氏 名
- ・ 〒 ・ 住 所
- ・ 電話番号 ・ FAX番号 ・ メールアドレス

③ 区都市連盟推薦一般広告 <今年度から新設>

* 全区都市連盟が各一社以上の「区都市連盟推薦一般広告」として募集しますので、
多数広告掲載にご協力を賜りたくお願いいたします。

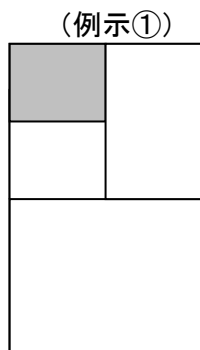

E: 1/8
1万円

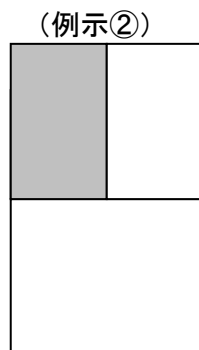

D: 1/4
2万円

(「広告区分」(掲載の大きさ)は、上記例示の ①E区分 1/8 1万円 ②D区分 1/4
の他 A区分 A4全面 8万円 ~ C区分 1/3 3万円 で募集いたします。)

④ 寄贈感謝広告 (従来通り、下記レイアウトの区都市連盟広告。)

寄贈感謝広告掲載費 5千円

<input type="text" value="(区都市名)"/>	区都市連盟	連盟会長	<input type="text" value="(氏名)"/>	理事長	<input type="text" value="(氏名)"/>
				事務局長	<input type="text" value="(氏名)"/>

注意事項

1. 「道場紹介広告」と区都市連盟推薦「一般広告」では、希望により「所属区都市名」を記入致します。お申し出下さい。
2. 広告サイズによる掲載料は上記の通りです。内容その他につきましては、昨年度のプログラムをご参照下さい。
3. 今大会のプログラム発行部数は、約5,000部を予定しております。
4. 広告原稿は、お間違いのないようにマーク、社名等の指定(清刷り)等を添付して下さいますようお願い申し上げます。

(注)変更又は掲載中止の申請が無い場合は、昨年の内容で掲載させていただきますので予めご承知おき下さい。

5. 申込締切 **平成30年 5月11日(金)までに原稿必着。**
6. 申込先 〒166-0001 東京都杉並区阿佐谷北2-14-4 阿佐ヶ谷北口ビル2F (一社)東京都空手道連盟事務所
FAX 03-3223-9007 (電話 03-3223-9002)
(一社)東京都空手道連盟 大会委員会委員長 新井 敏 仁 宛て (携帯 090-3530-4484)

7. 広告料振込 **広告料は、6月30日(土)までに、下記指定口座にお振り込み をお願いいたします。**

※今年度から、「振込替用紙」は郵送されません。応募広告に応じた「規定の広告料」を下記指定口座にお振り込み送金下さいますようお願い申し上げます。

お振り込み指定口座

三井住友銀行 目黒支店 普通口座 No. 7313328 (一社)東京都空手道連盟